



TecnoPerfil

INDÚSTRIA/CONSTRUÇÃO CIVIL

Catálogo TABELADOS

Edição 1
FEVEREIRO2024



A Tecnoperfil foi fundada em Setembro de 2004, com o objetivo de fabricar perfis extrudados de alumínio para os mais diversos setores como construção civil, indústria automobilística, indústria de bens de consumo, equipamentos elétricos, máquinas e equipamentos além dos mais variadas aplicações industriais.

Em 2012, expandiu sua operação para uma moderna planta em Hortolândia - SP, com mais de 110.000 m² e 200 funcionários que juntos, fazem a operação de duas prensas de extrusão italianas com tecnologia de ponta, uma das mais avançadas do mercado. Focada em oferecer a melhor qualidade de produtos, custo benefício e agilidade no atendimento aos clientes, a Tecnoperfil possui uma planta extremamente automatizada com capacidade de produção de 1.800 toneladas mensais e operando com tarugos de 7”.

A Tecnoperfil é uma empresa do mesmo grupo que a tradicional Zincolor, atuante desde 1978 no mercado de acabamento superficial de pintura eletrostática e anodização.

EMPRESA.....	1
SUMÁRIO DE PERFIS.....	2
TABELADOS	
BARRAS CHATAS.....	3
BARRAS CHATAS COM RAIO.....	4
CANTONEIRAS DE ABAS IGUAIS.....	5
CANTONEIRAS DE ABAS DESIGUAIS.....	6
PERFIL I.....	7
PERFIL T.....	8
PERFIL U COM ABAS IGUAIS.....	9
PERFIL U COM ABAS DESIGUAIS.....	10
TUBOS DE IRRIGAÇÃO.....	11
TUBOS REDONDOS.....	12
TUBOS QUADRADOS.....	14
TUBOS RETANGULARES.....	15
TUBOS RETANGULARES COM RAIOS.....	16
TUBOS SEXTAVADOS.....	17
VERGALHÕES QUADRADOS.....	18
VERGALHÕES REDONDOS.....	19
VERGALHÕES SEXTAVADOS.....	20



CÓDIGO	PESO	MILÍMETROS		POLEGADAS	
		A	B	A	B
BC-0002	0,108 kg/m	12,70	3,17	1/2	1/8
BC-0008	0,136 kg/m	15,87	3,18	5/8	1/8
BC-0009	0,204 kg/m	15,87	4,76	5/8	1/5
BC-0015	0,163 kg/m	19,05	3,18	3/4	1/8
BC-0016	0,245 kg/m	19,05	4,76	3/4	1/5
BC-0018	0,491 kg/m	19,05	9,52	3/4	3/8
BC-0025	0,218 kg/m	25,40	3,18	1	1/8
BC-0026	0,328 kg/m	25,40	4,76	1	1/5
BC-0027	0,436 kg/m	25,40	6,35	1	1/4
BC-0037	0,409 kg/m	31,75	4,76	1 1/4	1/5
BC-0050	0,328 kg/m	38,10	3,18	1 1/2	1/8
BC-0052	0,655 kg/m	38,10	6,35	1 1/2	1/4
BC-0063	1,310 kg/m	50,80	9,52	2	3/8
BC-0068	0,819 kg/m	63,50	4,76	2 1/2	1/5
BC-0158	2,177 kg/m	50,80	5,88	2	1/4
BC-0317	0,406 kg/m	50,80	3,00	2	1/8
BC-2703	0,219 kg/m	27,00	3,00	1	1/8
BC-5003	3,904 kg/m	131,00	11,00	5 1/6	3/7
BC-5005	5,284 kg/m	150,00	13,00	6	1/2
BC-5006	3,252 kg/m	60,00	20,00	2 1/3	4/5
BC-5008	0,580 kg/m	70,50	3,05	2 7/9	1/8
BC-5031	0,655 kg/m	25,40	9,52	1	3/8
BC-5032	0,819 kg/m	31,75	9,52	1 1/4	3/8
BC-5033	0,983 kg/m	38,10	9,52	1 1/2	3/8

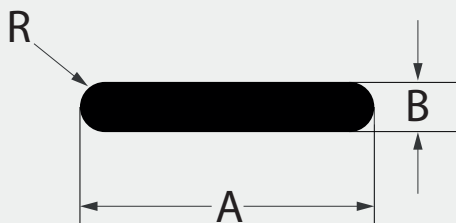

CÓDIGO	PESO	MILÍMETROS		POLEGADAS		RAIO
		A	B	A	B	
BC-0515	3,403 kg/m	101,60	12,70	4	1/2	6,35
BC-0624	2,145 kg/m	127,00	6,35	5	1/4	3,15
BC-0634	0,792 kg/m	50,00	6,00	2	1/4	3,00
BC-0640	2,092 kg/m	130,00	6,00	5 1/8	1/4	3,00
BC-0641	1,605 kg/m	100,00	6,00	4	1/4	3,00
BC-0642	1,279 kg/m	80,00	6,00	3 1/7	1/4	3,00
BC-0644	1,035 kg/m	65,00	6,00	2 5/9	1/4	3,00
BC-0654	1,913 kg/m	76,20	9,52	3	3/8	4,76
BC-0916	2,571 kg/m	101,60	9,52	4	3/8	4,76
BC-0918	3,224 kg/m	127,00	9,52	5	3/8	4,76
BC-5002	0,172 kg/m	27,00	2,40	1		1,20
BC-5007	3,394 kg/m	210,00	6,00	8 1/4	1/4	3,00
BC-5009	0,304 kg/m	20,00	6,00	4/5	1/4	3,00
BC-5010	0,385 kg/m	25,00	6,00	1	1/4	3,00
BC-5012	0,629 kg/m	40,00	6,00	1 4/7	1/4	3,00
BC-5016	1,442 kg/m	90,00	6,00	3 1/2	1/4	3,00
BC-5018	1,767 kg/m	110,00	6,00	4 1/3	1/4	3,00
BC-5020	0,970 kg/m	120,00	3,00	4 5/7	1/8	1,50
BC-5021	1,930 kg/m	120,00	6,00	4 5/7	1/4	3,00
BC-5025	2,418 kg/m	150,00	6,00	6	1/4	3,00
BC-5028	2,906 kg/m	180,00	6,00	7	1/4	3,00
BC-5029	3,150 kg/m	195,00	6,00	7 2/3	1/4	3,00
BC-5030	1,131 kg/m	120,00	3,50	4 5/7	1/7	1,75
BC-0502	0,596 kg/m	25,00	5,00	1	1/5	3,00
BC-5011	0,596 kg/m	38,00	6,00	1 1/2	1/4	3,00
BC-0505	0,631 kg/m	38,10	6,35	1 1/2	1/4	3,18
BC-5013	1,043 kg/m	62,00	6,35	2 4/9	1/4	3,18
BC-0643	1,117 kg/m	70,00	6,00	2 3/4	1/4	3,00
BC-5014	1,285 kg/m	76,00	6,35	3	1/4	3,18
BC-5015	1,247 kg/m	78,00	6,00	3	1/4	3,00
BC-5017	1,561 kg/m	92,00	6,35	3 5/8	1/4	3,18
BC-5019	2,024 kg/m	119,00	6,35	4 2/3	1/4	3,18
BC-5022	3,193 kg/m	120,00	10,00	4 5/7	2/5	5,00
BC-5024	2,672 kg/m	125,00	8,00	5	1/3	4,00
BC-5026	2,011 kg/m	152,00	6,30	6	1/4	3,15
BC-5027	2,509 kg/m	154,00	6,35	6	1/4	3,18

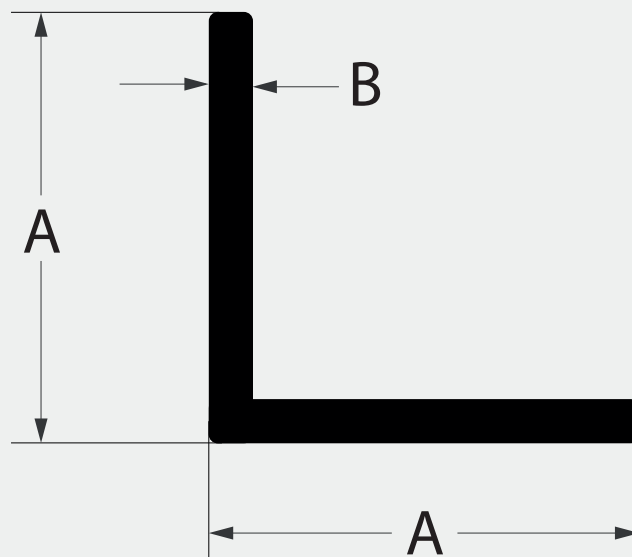

CÓDIGO	PESO	MILÍMETROS		POLEGADAS	
		A	B	A	B
CT-0005	01,29 kg/m	15,88	1,59	5/8	5/8
CT-0007	0,157 kg/m	19,05	1,59	3/4	3/4
CT-0016	0,211 kg/m	25,40	1,59	1	1
CT-0019	0,410 kg/m	25,40	3,18	1	1
CT-0022	0,519 kg/m	31,75	3,18	1 1/4	1 1/4
CT-0026	0,627 kg/m	38,10	3,18	1 1/2	1 1/2
CT-0032	0,847 kg/m	50,80	3,18	2	2
CT-0033	1,249 kg/m	50,80	4,76	2	2
CT-0047	0,317 kg/m	38,10	1,57	1 1/2	1 1/2
CT-1901	0,100 kg/m	19,05	1,00	3/4	3/4
CT-2001	0,084 kg/m	12,70	1,30	1/2	1/2
CT-2013	0,145 kg/m	25,00	1,10	1	1
CT-2016	0,353 kg/m	50,80	1,30	2	2

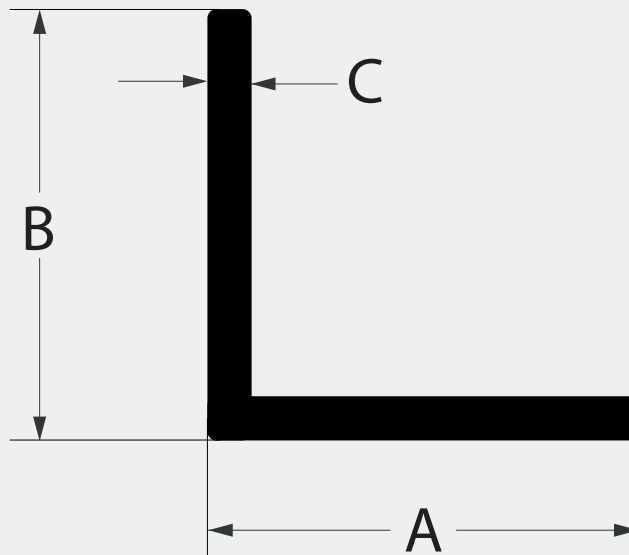

CÓDIGO	PESO	MILÍMETROS			POLEGADAS		
		A	B	C	A	B	C
CT-0218	0,437 kg/m	50,80	31,75	2,00	2	1 1/4	
CT-2002	0,122 kg/m	40,00	6,00	1,00	1 4/7	1/4	
CT-2008	1,932 kg/m	190,00	50,00	3,00	7 1/2	2	1/8
CT-2015	1,073 kg/m	63,00	25,00	4,76	2 1/2	1	1/5
CT-2011	3,188 kg/m	100,00	34,00	9,50	4	1 1/3	3/8
CT-2009	2,360 kg/m	76,20	25,00	9,50	3	1	3/8
CT-2010	3,984 kg/m	99,00	34,00	10,00	3 8/9	1 1/3	2/5

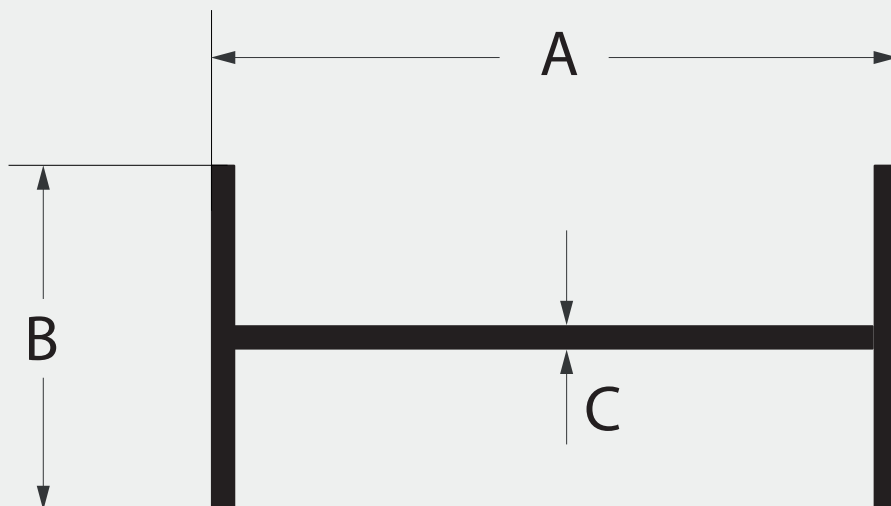

CÓDIGO	PESO	MILÍMETROS			POLEGADAS		
		A	B	C	A	B	C
TPI-205	2,887 kg/m	80,00	60,00	5,00	3 1/7	2 1/3	1/5

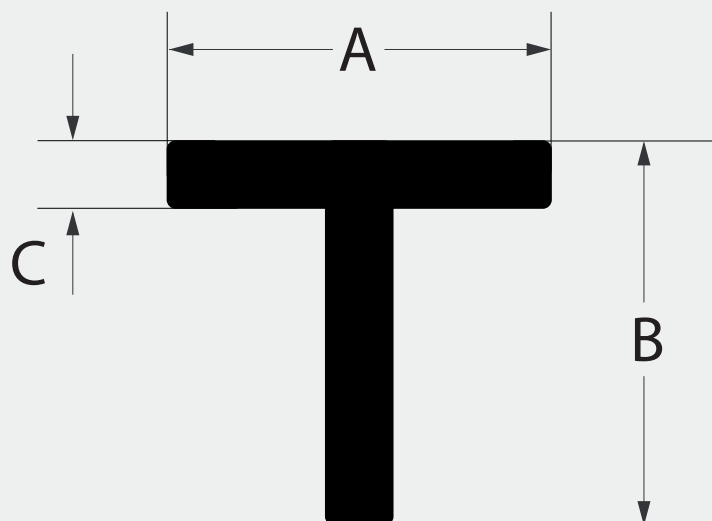

CÓDIGO	PESO	MILÍMETROS			POLEGADAS		
		A	B	C	A	B	C
PT-0008	0,161 kg/m	25,40	25,40	1,20	1	1	
PT-2001	0,646 kg/m	38,10	60,00	2,50	1 1/2	2 1/3	
PT-2003	1,002 kg/m	100,00	70,00	2,50	4	2 3/4	
PT-2004	0,627 kg/m	38,10	38,10	3,18	1 1/2	1 1/2	1/8

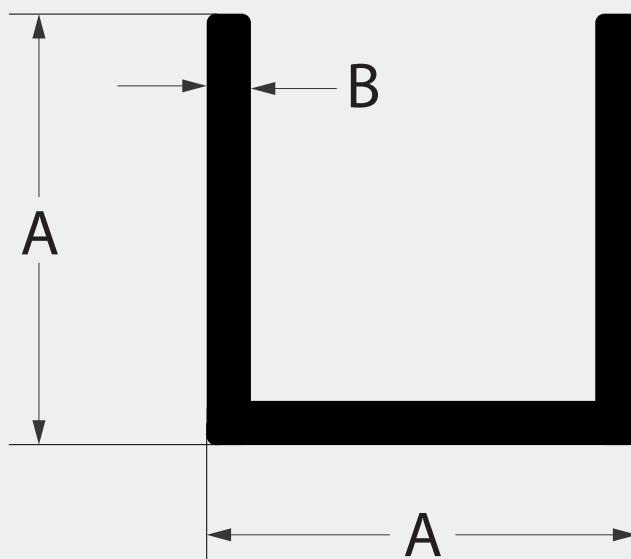

CÓDIGO	PESO	MILÍMETROS		POLEGADAS	
		A	B	A	B
PU-0001	01,09 kg/m	9,53	1,59	3/8	3/8
PU-0002	0,150 kg/m	12,70	1,59	1/2	1/2
PU-0004	0,191 kg/m	15,87	1,59	5/8	5/8
PU-0038	0,084 kg/m	9,50	1,20	1/2	1/2

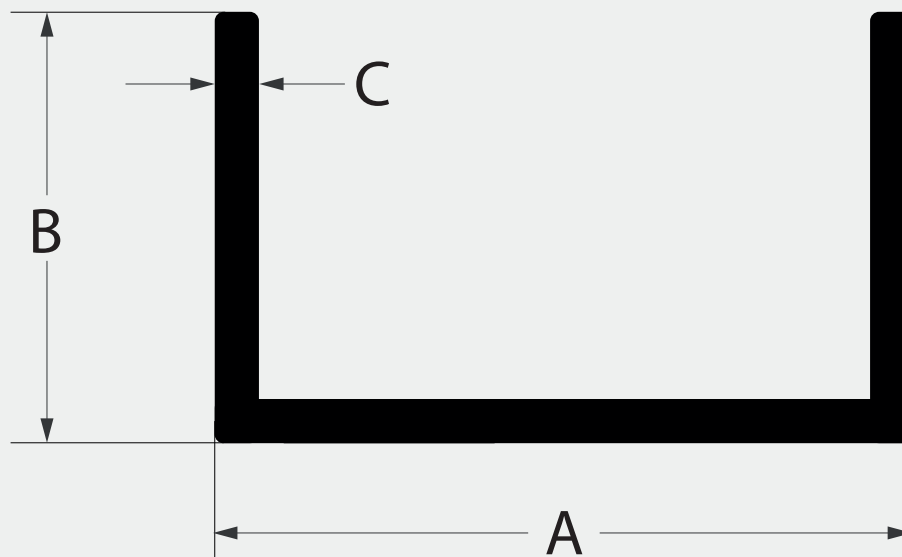

CÓDIGO	PESO	MILÍMETROS			POLEGADAS		
		A	B	C	A	B	C
PU-0507	0,384 kg/m	33,00	40,00	1,50 e 1,20	12/7	14/7	
PU-0506	0,294 kg/m	33,00	30,00	1,20	12/7	11/6	
PU-0065	0,325 kg/m	72,00	25,00	1,00	2 5/6	1	
PU-0508	0,287 kg/m	38,00	26,50	1,20	1 1/2	1	
PU-0639	0,390 kg/m	29,00	35,00	1,50	1 1/7	13/8	
PU-0839	0,179 kg/m	7,00	20,00	1,50	2/7	4/5	
PU-0840	0,241 kg/m	17,25	15,00	2,00	2/3	3/5	
PU-0841	0,313 kg/m	22,00	20,00	2,00	6/7	4/5	
PU-0842	0,349 kg/m	26,00	20,00	2,00	1	4/5	



CÓDIGO	PESO	MILÍMETROS			POLEGADAS	
		A	B	C	A	C
TI-0002	0,703 kg/m	76,20	74,00	1,10	3	
TI-0008	1,672 kg/m	152,40	149,80	1,30	6	
TI-0104	1,800 kg/m	152,40	149,60	1,40	6	
TI-0110	1,414 kg/m	127,00	124,36	1,32	5	
TI-0311	3,256 kg/m	203,20	199,40	1,90	8	
TI-0869	1,927 kg/m	152,40	149,40	1,50	6	



CÓDIGO	PESO	MILÍMETROS			POLEGADAS	
		A	B	C	A	C
TR-0002	0,107 kg/m	9,53	6,35	1,59	3/8	-
TR-0005	0,151 kg/m	12,70	9,50	1,60	1/2	
TR-0011	0,126 kg/m	15,88	13,88	1,00	5/8	
TR-0014	0,193 kg/m	15,88	12,70	1,59	5/8	
TR-0018	0,153 kg/m	19,00	17,00	1,00	3/4	
TR-0019	0,182 kg/m	19,05	16,65	1,20	3/4	
TR-0020	0,236 kg/m	19,05	15,87	1,59	3/4	
TR-0032	0,182 kg/m	22,22	20,22	1,00	7/8	
TR-0034	0,515 g/m	22,22	15,86	3,18	7/8	1/8
TR-0035	0,277 kg/m	22,22	19,06	1,58	7/8	
TR-0036	0,341 kg/m	22,22	18,26	1,98	7/8	
TR-0039	0,207 kg/m	25,40	23,40	1,00	1	
TR-0040	0,322 kg/m	25,40	22,22	1,59	1	
TR-0041	0,398 kg/m	25,40	21,40	2,00	1	
TR-0043	0,599 kg/m	25,40	19,06	3,17	1	1/8
TR-0047	0,363 kg/m	28,57	25,41	1,58	1 1/8	
TR-0056	0,506 kg/m	31,70	27,70	2,00	1 1/4	
TR-0058	0,773 kg/m	31,75	25,39	3,18	1 1/4	1/8
TR-0072	0,727 kg/m	38,10	33,30	2,40	1 1/2	
TR-0073	0,945 kg/m	38,10	31,74	3,18	1 1/2	1/8
TR-0098	0,670 kg/m	50,80	47,60	1,60	2	
TR-0099	0,830 kg/m	50,80	46,8	2,00	2	
TR-0100	1,282 kg/m	50,80	44,44	3,18	2	1/8
TR-0131	1,228 kg/m	74,00	70,00	2,00	3	
TR-0136	1,971 kg/m	76,20	69,86	3,17	3	1/8
TR-0161	1,362 kg/m	101,60	98,40	1,60	4	
TR-0162	2,191 kg/m	101,60	96,40	2,60	4	1/9
TR-0196	0,423 kg/m	50,80	48,80	1,00	2	
TR-0202	0,388 kg/m	31,75	28,75	1,50	1 1/4	
TR-0220	0,257 kg/m	12,70	6,36	3,17	1/2	1/8
TR-0238	0,429 kg/m	19,05	12,71	3,17	3/4	1/8
TR-0248	1,386 kg/m	76,20	71,80	2,20	3	
TR-0249	0,340 kg/m	19,05	14,25	2,40	3/4	
TR-0250	0,343 kg/m	15,88	9,52	3,18	5/8	1/8
TR-0301	0,411 kg/m	31,80	28,60	1,60	1 1/4	
TR-0311	1,047 kg/m	76,20	72,90	1,65	3	
TR-0342	0,467 kg/m	38,10	35,10	1,50	1 1/2	
TR-0844	1,444 kg/m	42,20	33,20	4,50	1 2/3	1/6
TR-0866	0,261 kg/m	31,75	29,75	1,00	1 1/4	
TR-0868	1,081 kg/m	101,60	99,06	1,27	4	
TR-0921	1,593 kg/m	50,80	42,80	4,00	2	1/6
TR-0952	0,220 kg/m	22,22	19,74	1,24	7/8	
TR-1007	2,842 kg/m	114,30	108,30	3,00	4 1/2	1/8
TR-1015	0,099 kg/m	12,70	10,70	1,00	1/2	
TR-1049	0,159 kg/m	15,20	12,50	1,35	3/5	
TR-1062	0,204 kg/m	17,50	14,50	1,50	2/3	
TR-1104	0,601 kg/m	31,80	27,00	2,40	1 1/4	

CÓDIGO	PESO	MILÍMETROS			POLEGADAS	
		A	B	C	A	C
TR-1140	0,561 kg/m	25,00	19,00	3,00	1	1/8
TR-1144	5,486 kg/m	165,10	157,1	4,00	6 1/2	1/6
TR-1207	0,315 kg/m	38,10	36,10	1,00	1 1/2	
TR-1280	1,157 kg/m	48,30	42,30	3,00	2	1/8
TR-2028	1,746 kg/m	44,00	33,4	5,30	1 3/4	1/5
TR-2029	2,077 kg/m	53,80	43,80	5,00	2 1/8	1/5
TR-2169	2,193 kg/m	88,90	82,9	3,00	3 1/2	1/8
TR-2170	0,401 kg/m	22,90	19,10	1,90	1	
TR-2171	1,287 kg/m	38,10	29,10	4,50	1 1/2	1/6
TR-2172	0,576 kg/m	44,45	41,29	1,58	1 3/4	
TR-2173	1,809 kg/m	59,50	51,50	4,00	2 1/3	1/6
TR-2175	0,243 kg/m	25,00	22,60	1,20	1	
TR-2176	0,725 kg/m	19,00	4,50	7,25	3/4	2/7
TR-2177	2,163 kg/m	83,34	77,00	3,17	3 2/7	1/8
TR-2184	0,162 kg/m	20,00	18,00	1,00	4/5	
TR-2185	0,246 kg/m	25,40	23,00	1,20	1	
TR-2186	0,072 kg/m	9,52	7,52	1,00	3/8	
TR-2187	0,086 kg/m	8,00	4,84	1,58	1/3	
TR-2188	0,776 kg/m	33,40	27,40	3,00	1 1/3	1/8
TR-2189	0,397 kg/m	22,00	17,20	2,40	6/7	
TR-2191	1,103 kg/m	28,00	16,30	5,85	1 1/9	2/9
TR-2192	1,210 kg/m	29,00	16,50	6,25	1 1/7	1/4
TR-2194	1,386 kg/m	60,00	54,30	2,85	2 1/3	1/9
TR-2195	1,525 kg/m	86,80	82,80	2,00	3 3/7	
TR-2197	0,914 kg/m	24,00	12,10	5,95	1	1/4
TR-2198	0,991 kg/m	24,00	10,50	6,75	1	1/4
TR-2199	0,391 kg/m	25,00	21,00	2,00	1	
TR-2200	0,973 kg/m	24,00	10,90	6,55	1	1/4
TR-2201	1,010 kg/m	26,00	14,20	5,90	1	1/4
TR-2202	1,493 kg/m	30,10	14,60	7,75	1 1/5	1/3
TR-2203	1,599 kg/m	30,00	12,20	8,90	1 1/6	1/3
TR-2205	0,477 kg/m	30,00	26,00	2,00	1 1/6	
TR-2206	1,820 kg/m	52,00	43,00	4,50	2	1/6
TR-2207	0,156 kg/m	15,88	13,38	1,25	5/8	
TR-2208	0,083 kg/m	8,00	5,00	1,50	1/3	
TR-2209	0,932 kg/m	70,00	66,80	1,60	2 3/4	
TR-2214	0,455 kg/m	35,00	31,80	1,60	1 3/8	
TR-2215	0,410 kg/m	30,00	26,60	1,70	1 1/6	
TR-2217	0,729 kg/m	44,80	40,80	2,00	1 3/4	
TR-2218	1,054 kg/m	70,60	67,00	1,80	2 7/9	
TR-2219	1,574 kg/m	94,40	90,40	2,00	3 5/7	
TR-2220	2,394 kg/m	142,80	138,80	2,00	5 5/8	
TR-2221	3,219 kg/m	191,00	187,00	2,00	7 1/2	
TR-2222	0,320 kg/m	34,00	31,70	1,15	1 1/3	
TR-2223	0,286 kg/m	34,60	32,60	1,00	1 1/3	
TR-2224	0,891 kg/m	23,00	10,50	6,25	1	1/4
TR-2225	0,953 kg/m	25,00	13,30	5,85	1	2/9
TR-3208	0,068 kg/m	5,80	3,50	1,15	2/9	

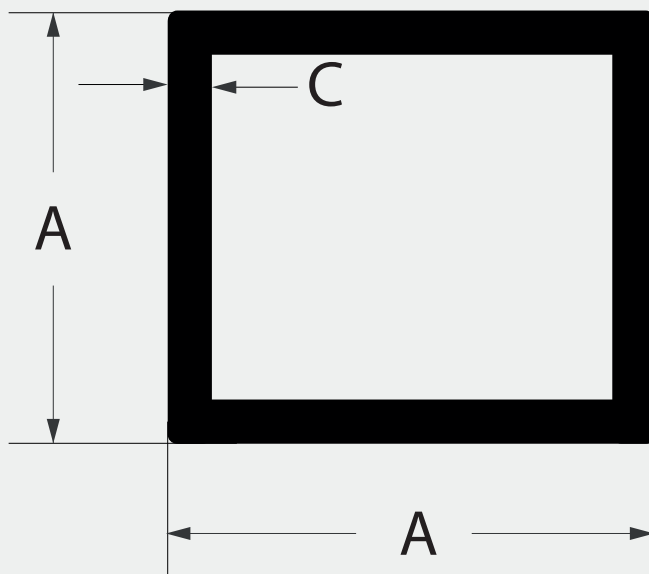

CÓDIGO	PESO	MILÍMETROS		POLEGADAS	
		A	C	A	C
TPL-004	2,115 kg/m	60,00	3,50	2 1/3	1/7
TQ-0004	0,194 kg/m	19,00	1,00	3/4	
TQ-0005	0,232 kg/m	19,05	1,20	3/4	
TQ-0014	0,595 kg/m	38,10	1,50	1 1/2	
TQ-0017	1,047 kg/m	50,80	1,98	2	
TQ-0023	0,264 kg/m	25,40	1,00	1	
TQ-0034	2,685 kg/m	101,60	2,50	4	
TQ-0055	0,285 kg/m	19,05	1,50	3/4	
TQ-0058	0,388 kg/m	25,40	1,50	1	
TQ-0155	1,959 kg/m	50,00	4,00	2	1/6
TQ-0174	1,922 kg/m	60,30	3,10	2 3/8	1/8
TQ-0524	6,322 kg/m	101,60	6,40	4	1/4
TQ-0563	2,462 kg/m	76,20	3,20	3	1/8
TQ-2001	0,270 kg/m	22,00	1,20	6/7	
TQ-2002	3,122 kg/m	54,00	6,00	2 1/8	1/4
TQ-2003	0,968 kg/m	70,00	1,30	2 3/4	
TQ-2005	0,856 kg/m	32,50	2,75	12/7	1/9
TQ-2006	1,602 kg/m	50,00	3,20	2	1/8
TQ-2015	0,801 kg/m	50,80	1,50	2	
TQ-2016	0,390 kg/m	15,00	3,00	3/5	1/8
TQ-4018	1,975 kg/m	101,60	1,80	4	

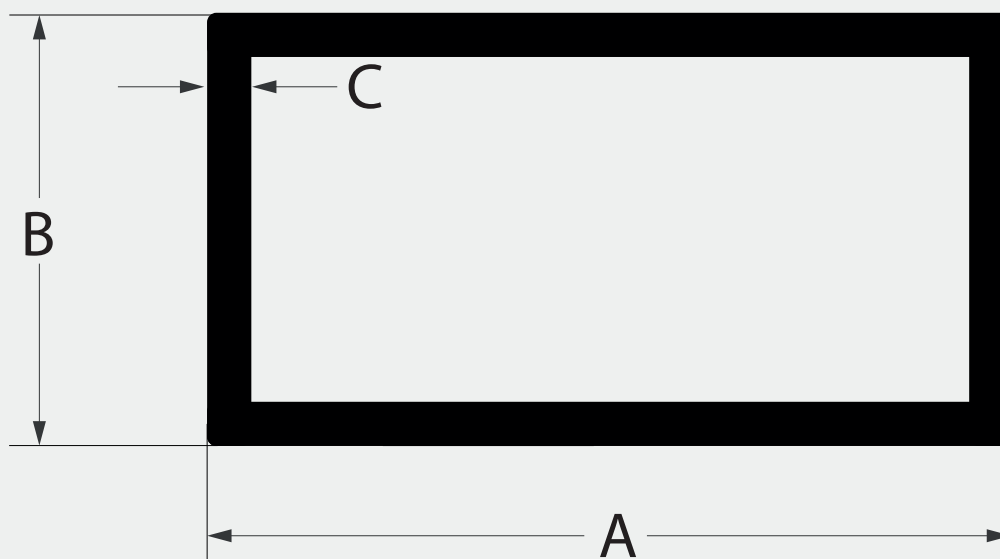

CÓDIGO	PESO	MILÍMETROS			POLEGADAS		
		A	B	C	A	B	C
TG-0005	0,595 kg/m	50,80	25,40	1,50	2		
TG-0007	0,783 kg/m	50,80	25,40	2,00	2		
TG-0013	1,196 kg/m	76,20	38,10	2,00	3		
TG-0026	0,876 kg/m	60,30	38,10	1,70	2 3/8		
TG-0071	0,480 kg/m	50,80	25,50	1,20	2		
TG-0072	0,904 kg/m	76,20	38,10	1,50	3		
TG-0073	0,402 kg/m	50,80	25,40	1,00	2		
TG-0074	0,195 kg/m	25,40	12,70	2,00	1		
TG-0082	3,206 kg/m	152,40	50,80	3,00	6		
TG-0085	2,419 kg/m	101,60	50,80	3,00	4		
TG-2003	0,392 kg/m	50,40	12,40	1,20	1 1/6		
TG-2004	0,397 kg/m	50,80	12,70	1,20	1 4/7		
TG-2005	1,236 kg/m	95,00	50,80	1,60	2		
TG-2006	0,602 kg/m	70,00	25,00	1,20	2		
TG-2007	5,095 kg/m	180,00	63,00	4,00	3 3/4		
TG-2008	0,734 kg/m	50,80	38,10	1,58	2 3/4		
TG-2009	1,885 kg/m	127,00	50,80	2,00	7		
TG-2010	0,715 kg/m	30,00	20,00	3,00	2		
TG-4216	1,294 kg/m	101,60	50,80	1,60	5		
TG-7403	1,608 kg/m	101,60	50,80	2,00	1 1/6		

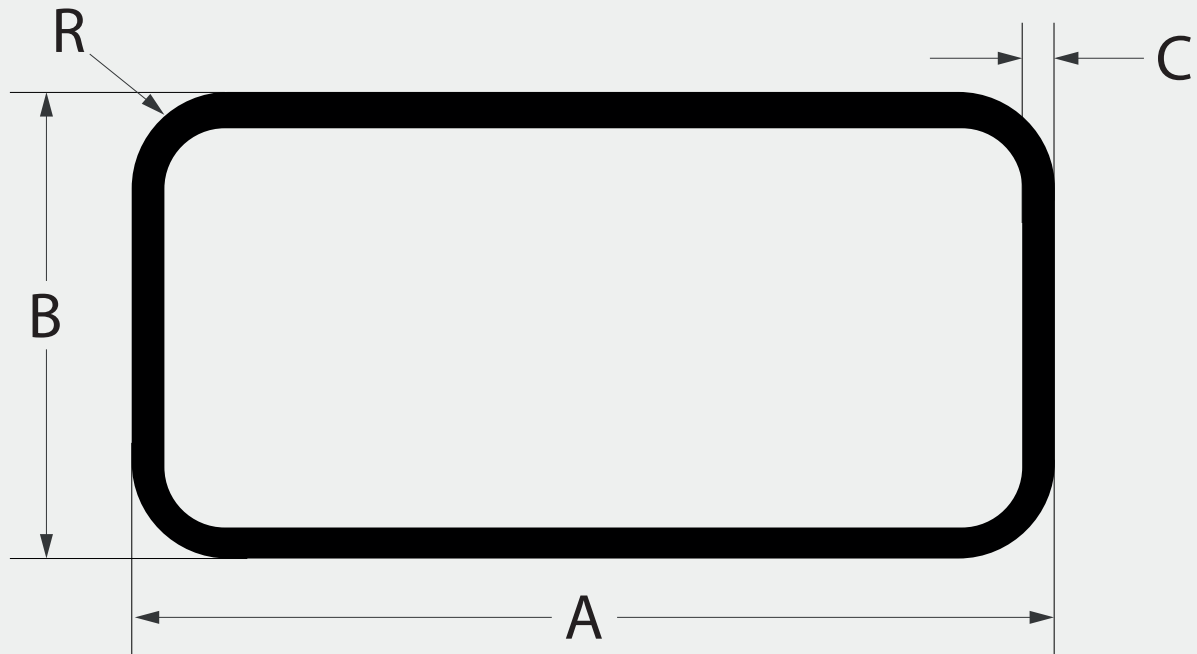

CÓDIGO	PESO	MILÍMETROS				POLEGADAS			
		A	B	C	R	A	B	C	R
TG-0505	0,265 kg/m	30,00	22,50	1,05	5,00	1 1/6	8/9		
TG-0506	0,343 kg/m	40,00	22,50	1,10	5,37	1 4/7	8/9		

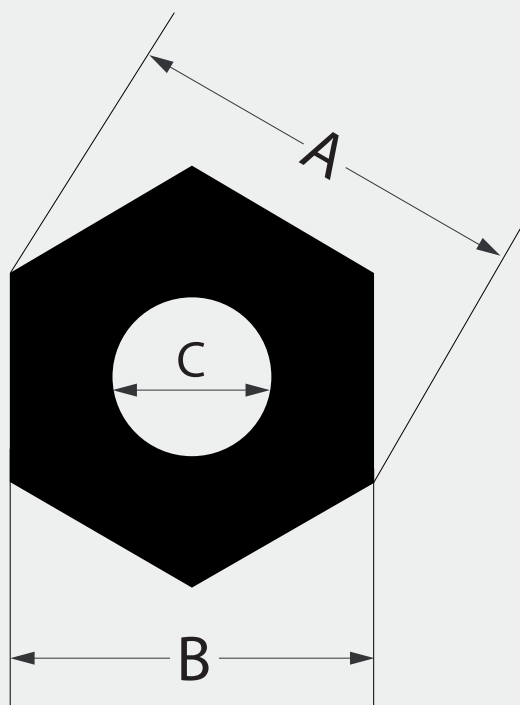

CÓDIGO	PESO	MILÍMETROS			POLEGADAS		
		A	B	C	A	B	C
TP-7116	0,323 kg/m	12,70	14,66	5,10	1/2	4/7	
TP-7117	0,282 kg/m	12,70	14,66	6,70	1/2	4/7	

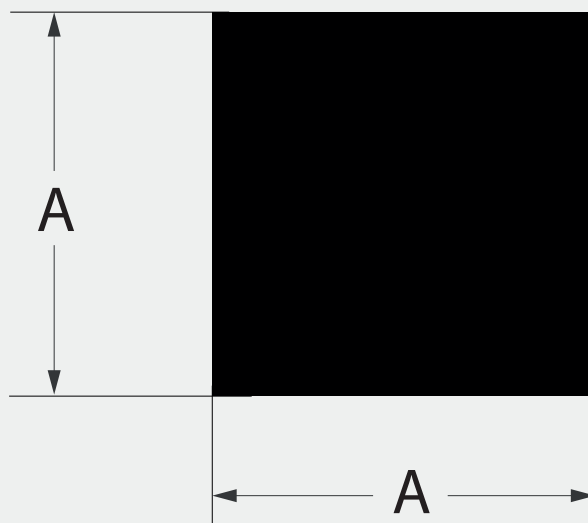

CÓDIGO	PESO	MILÍMETROS	POLEGADAS
		A	A
VQ-0001	01,09 kg/m	6,35	1/4
VQ-0003	0,245 kg/m	9,52	3/8
VQ-0009	1,748 kg/m	25,4	1
VQ-0014	5,354 kg/m	44,45	1 3/4

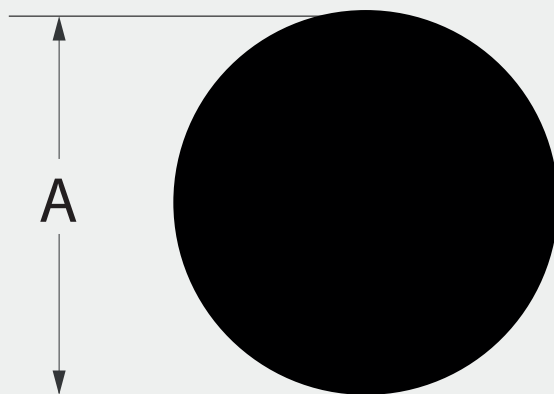

CÓDIGO	PESO	MILÍMETROS	POLEGADAS
		A	A
VR-0002	0,085 kg/m	6,35	1/4
VR-0003	0,108 kg/m	7,14	2/7
VR-0004	0,134 kg/m	7,94	1/3
VR-0005	0,193 kg/m	9,52	3/8
VR-0009	0,262 kg/m	11,11	3/7
VR-0010	0,343 kg/m	12,70	1/2
VR-0012	0,432 kg/m	14,28	5/9
VR-0016	0,772 kg/m	19,05	3/4
VR-0018	1,050 kg/m	22,22	7/8
VR-0020	1,373 kg/m	25,40	1
VR-0021	1,731 kg/m	28,57	1 1/8
VR-0027	3,612 kg/m	41,27	1 5/8
VR-0029	5,493 kg/m	50,80	2
VR-0031	6,952 kg/m	57,15	2 1/4
VR-0057	4,387 kg/m	45,50	1 4/5
VR-0063	0,536 kg/m	15,87	5/8
VR-0091	6,438 kg/m	55,00	2 1/6
VR-0092	2,146 kg/m	31,75	1 1/4
VR-0093	2,595 kg/m	34,92	1 3/8
VR-0094	3,090 kg/m	38,10	1 1/2
VR-0095	4,205 kg/m	44,45	1 3/4

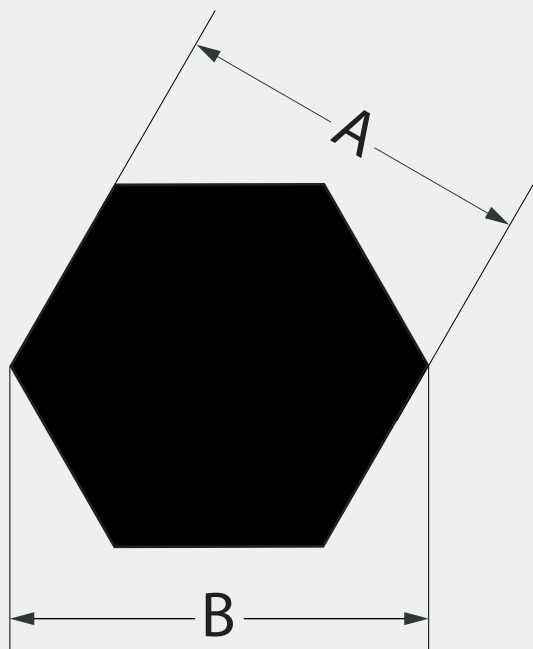

CÓDIGO	PESO	MILÍMETROS		POLEGADAS	
		A	B	A	B
VS-0007	0,852 kg/m	19,05	22,00	3/4	6/7
VS-0011	1,517 kg/m	25,40	29,24	1	1 1/7
VS-0014	2,364 kg/m	31,75	36,65	1 1/4	1 4/9



Tecnoperfil

Est. Municipal Sabina Baptista de Camargo, 2945
Jardim Novo Ângulo - CEP 13185-185
Hortolândia - SP - Tel. +55 19 3809 5070
contato@tecnoperfilaluminio.com.br
www.tecnoperfilaluminio.com.br